

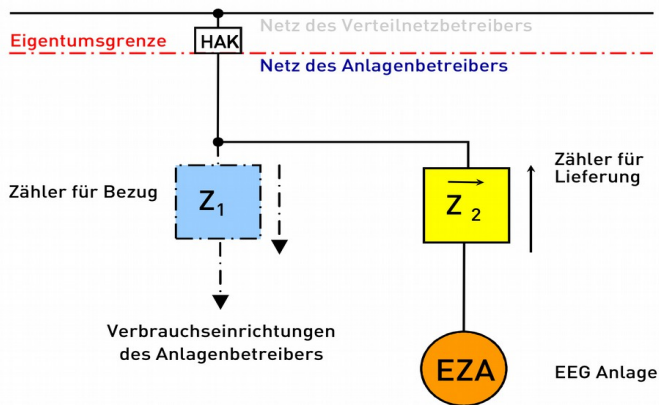

**Messkonzept Nr. 1**

**Volleinspeisung**



**Messkonzept Nr. 2**

**Kaufmännisch-bilanzielle Volleinspeisung**

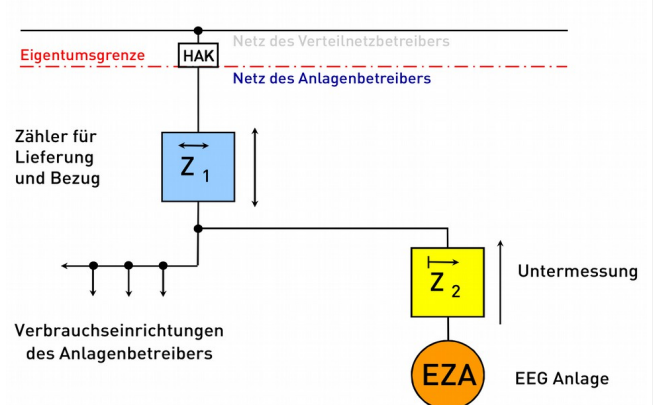

**Messkonzept Nr. 3**

**Eigenverbrauch / Überschuss mit Z<sub>2</sub>**

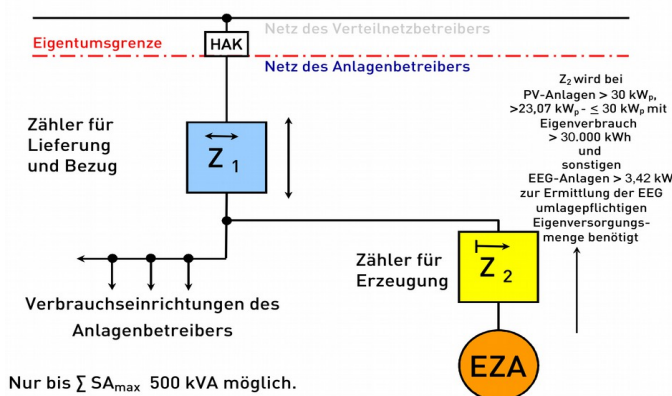

**Messkonzept Nr. 4**

**Eigenverbrauch / Überschuss ohne Z<sub>2</sub>**  
PV-Anlage ≤ 23,07 kW<sub>p</sub>, oder >23,07 kW<sub>p</sub> - ≤ 30 kW<sub>p</sub>  
mit Nachweis Eigenverbrauch ≤ 30.000 kWh

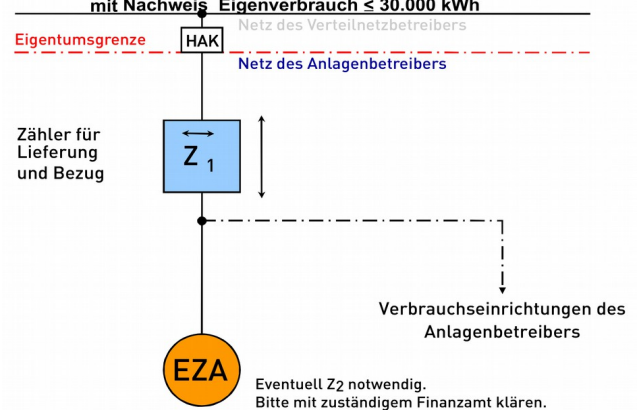

**Die Zählermontage erfolgt nach den Vorgaben des Messstellenbetriebsgesetz. Messwandler bei Erzeugungsanlagen > 30,5 KW und Bezugsanlagen > 39 KW.**

**Legende**



**Daten zum aktuellen Bezugszähler Z<sub>1</sub> eintragen!**

Betreiber der Anlage

Standort der Anlage

Bezugszählernummer

Zählerstand HT

Zählerstand NT



**Messkonzept Nr. 7**

**Kombination PV-Eigenverbrauch und KWK-G-Überschuss nach der BDEW Umsetzungshilfe**

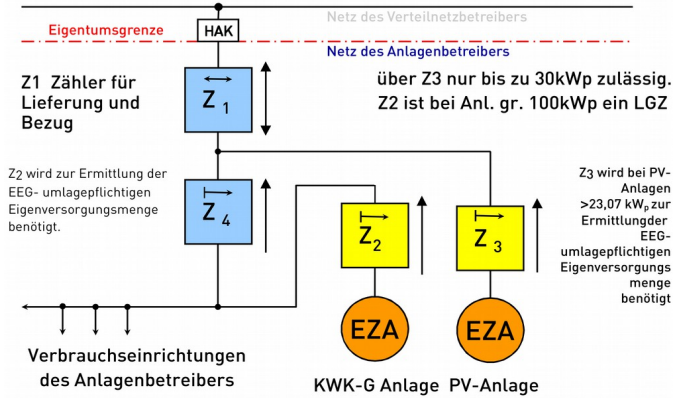

**Messkonzept Nr. 7.1**

**Kombination PV-Eigenverbrauch und PV-Anlage ab 01.04.2012**

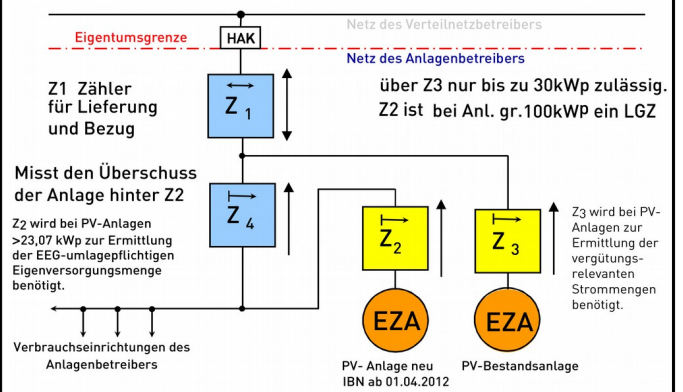

**Messkonzept Nr.11**

**KWKG/EEG Kombinationen mit Lastgangmessung**

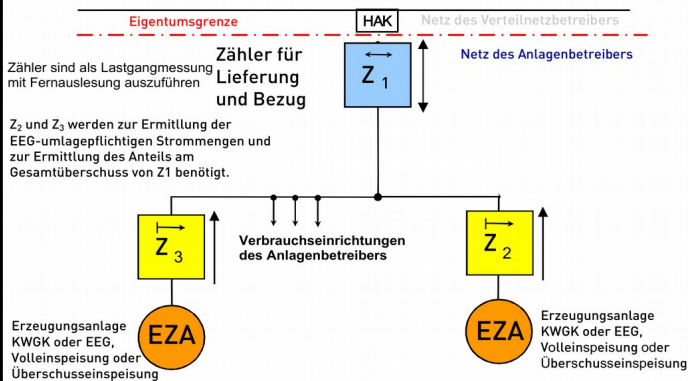

**Die Zählermontage erfolgt nach den Vorgaben des Messstellenbetriebsgesetz. Messwandler bei Erzeugungsanlagen > 30,5 KW und Bezugsanlagen > 39 KW.**

**Legende**



**Daten zum aktuellen Bezugszähler Z1 eintragen!**

Betreiber der Anlage

Standort der Anlage

Bezugszählernummer

Zählerstand HT

Zählerstand NT